

介護福祉施設向け家具

Furniture Collection

2023.10

「安心」は心地いい。



トータル家具のご提案



利用者さまとスタッフの皆さまの「ご要望」と「使い勝手」を考慮した

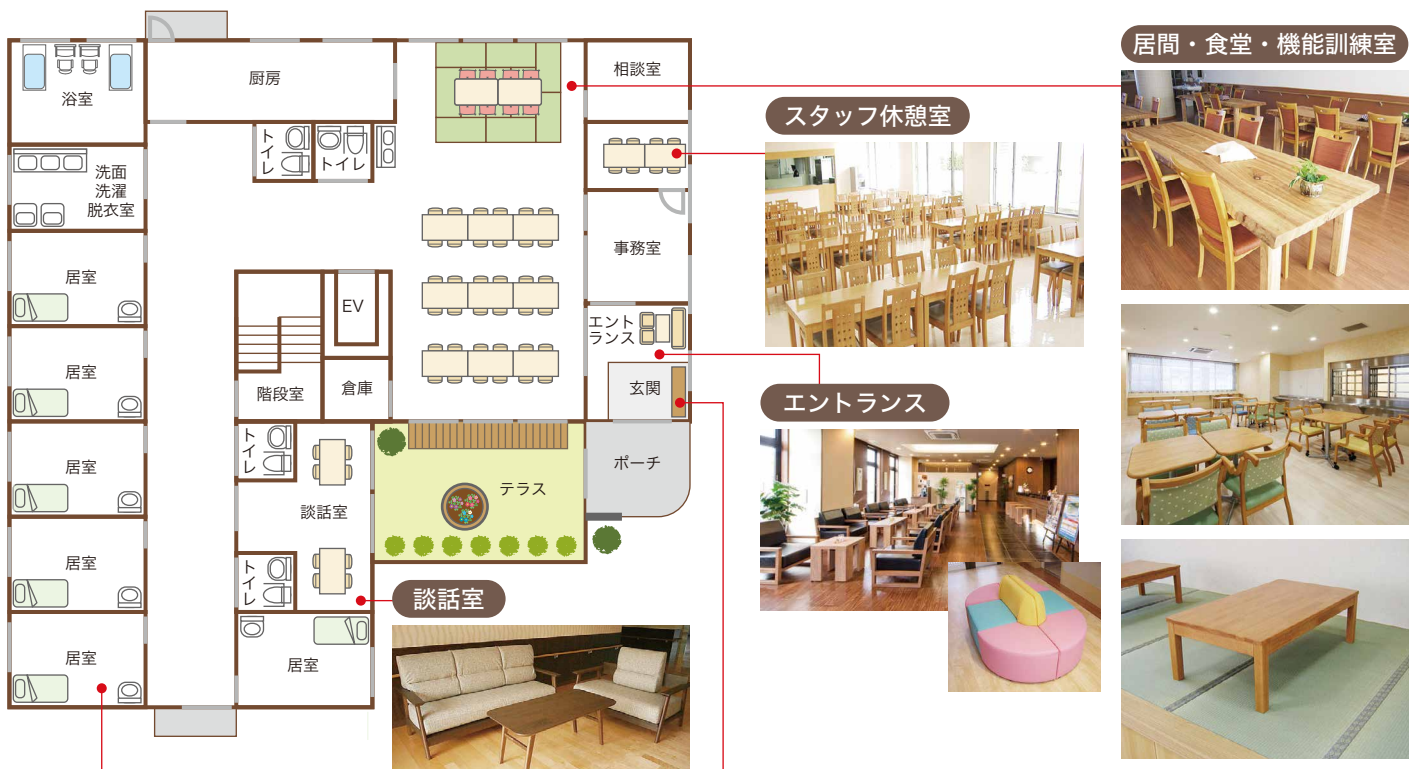

居間・食堂・機能訓練室



スタッフ休憩室



エントランス



玄関下駄箱



居室





Contents

INDEX	06
食堂家具	08
居室家具	18
談話	26
ロビー	27
事務室	28
相談室・ ミーティングルーム ...	30

家具をトータルでご提案いたします。

ご提案の流れ (掲載のない塗装色や張地も受注生産いたします。)

①お客様からのご要望 ②導線、スペースの確認 ③提案商品の落とし込み



④商品のご提案・納品



▶ **詳しい内容・納期等まずは
お気軽にご相談ください。**

受注生産 受注生産
受注後に張地加工。
ご注文から3週間程度～となります。

※内容によってはご要望にお応えできない場合がございます。予めご了承ください。

マークについて (全ページ共通)



軽くて強い 積層合板フレーム

板を幾重にも重ね圧着して形状を作る積層合板は、通常の木材よりしなやかで強度が高いのが特徴です。

肘置きから脚まで「曲線」と「直線」を継ぎ目なしに一体化することで耐久性が高くなります。

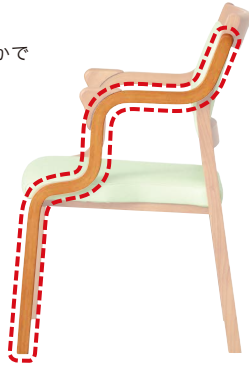

次亜塩素酸・耐アルコール対応 高機能性張地

張地には清潔さを保つために日本製の高機能性張地を使用しております。汚れが付きにくく落ちやすいので日頃のお手入れも簡単です。

次亜塩素酸対応

耐アルコール

有害物質不使用

耐移行

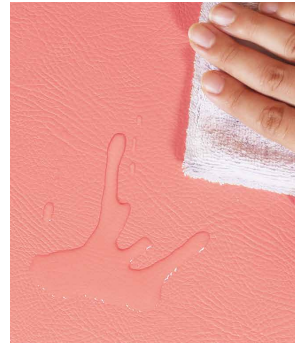

積み重ね可能 スタッキング

積み重ねができるので使わないときは場所をとらずに重ねて収納できます。

状況に応じて準備や片付けがしやすくなり、柔軟な対応が可能です。

※スタッキングは推奨4脚。



おしりに底つき感がない ウェービングテープ

疲れにくい4層構造の座面

- ①PVC 張地 (日本製)
- ②ウレタンフォーム
- ③チップウレタン
- ④ウェービングテープ

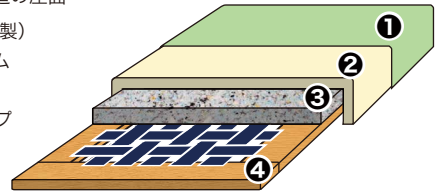

上層の柔らかい「②ウレタンフォーム」と下層の「④ウェービングテープ」の間に、へたりづらいしっかりした「③チップウレタン」を挟むことで、表面は柔らかく適度な張りでも長時間座ってもお尻が痛くなりづらい安定感のある座面になっています。



ネジのゆるみによる「がたつき」「破損」防止 ネジなしフレーム

ネジのゆるみによる「がたつき」「破損」を防ぎます。衣類や爪がネジに引っかかる心配もなく、見た目もスマートです。

ネジ止め
他社商品例

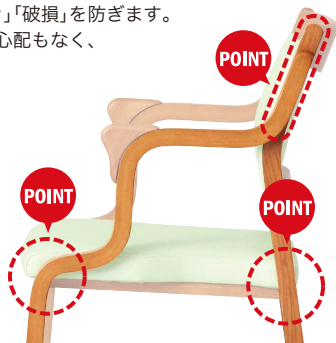
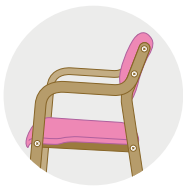

立ち座りスムーズで体の向きを簡単に換えられる 回転座面

座面を回転させることで椅子を出し入れする頻度を減らすことができます。



スムーズに移動できる キャスター

キャスター付きはスムーズな動きや移動が簡単に出来ます。

小回りの効く使い勝手の良さを感じていただけます。



背を倒してくつろげる リクライニング

読書やテレビを観る際は起こして使用し、くつろぎたい際は背を倒して使用するなど状況に応じて対応できます。

リラックスできるように調整可能なため心地よく過ごせます。

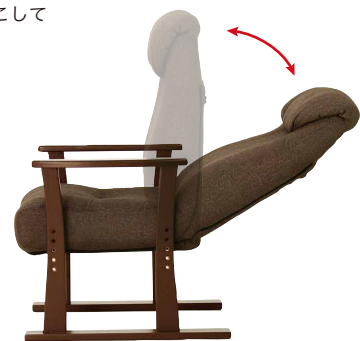

時代に合わせて進化する

動画とARはじめました。

商品イメージをもっと分かりやすくするために、様々な角度から撮影された動画や3D画像を確認できるようになりました。
気になる商品はぜひご利用ください！

※QRコードの表示がない商品は対応していません。
※ARとは…拡張現実のことで、そこにはないものを、まるでそこにあるかのように映し出す技術のことです。

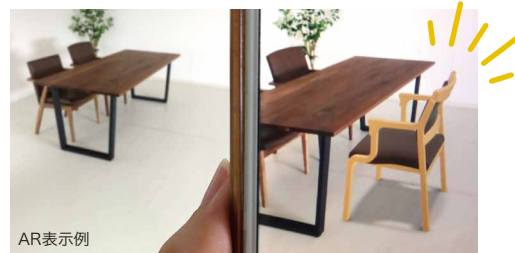

step 1

携帯の画面で普段お使いのQRコードアプリ又はカメラアプリを起動させます。(android/iPhone共通)



step 2

QRコードをカメラに映すとURL (http://...などの情報)が表示されますのでそちらを押します。
※アプリによって一部異なります。



step 3

お選びいただいた紹介動画又は3D画像 (AR) が表示されます。
※見たいQRコード以外を読み込んでしまう時は、その他のQRコードを隠して読み込んでください。



動画は赤のQRコード

商品ページ欄の右上に赤色のQRコードがあります。そちらを読み込んでください。



ARは青のQRコード

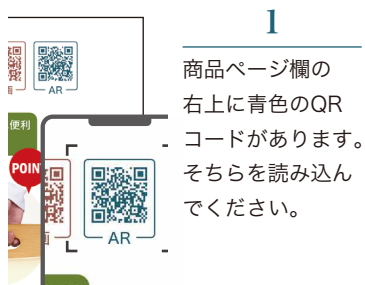

1 商品ページ欄の右上に青色のQRコードがあります。そちらを読み込んでください。

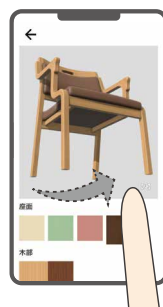

2 3D画像が表示されます。指で商品をスワイプさせると様々な角度から商品を確認できます。※カラーの種類がある商品はお希望のカラーを押して変更できます。



3 ARを利用したい場合、3D画像の画面右下にAR読み込みマークがありますので、そちらを押します。



4 画面指示に従い携帯を動かして商品の3D画像をカメラ映像の中に表示させます。※暗い場所では反応しにくい場合があります。



5 指で商品をスワイプさせて設置させたい場所でのサイズ感やイメージを確認できます。※3Dでの商品表示サイズは多少の誤差が出る場合があります。



6 空間に対して通常100%表示となっておりますが2本の指で拡大・縮小が可能となります。※サイズ感を確認したい場合は商品を100%表示にしてください。

INDEX インデックス

食堂家具



Care-111-AC
▶ P8



Care-111-RAC
▶ P9



Care-116-AC
▶ P9



Care-112-HAC
▶ P10



Care-112-AC
▶ P10



Care-112-LAC
▶ P10



Care-115-AC
▶ P11



Care-118-AC
▶ P11



Care-114-AC
▶ P11



Care-117-AC
▶ P12



Care-011-AC
▶ P12



Care-011-C
▶ P12 受注生産



Care-012-AC
▶ P12



Care-012-C
▶ P12 受注生産



TS1シリーズ
▶ P14, 15



TT2-K18082
▶ P14, 15



TM4シリーズ
▶ P14, 16



DS-90カウンター
▶ P17



DS-90
▶ P17



DS-120
▶ P17



MM-60レンジ
▶ P17



MM-100収納
▶ P17



MM-100レンジ
▶ P17



MM-120レンジ
▶ P17



DR-150
▶ P17



DL-180
▶ P17

居室家具



Care-212-O
▶ P18



Care-211-O
▶ P18



Care-311-WC
▶ P18



Care-407-RC
▶ P19



Care-409-SAC
▶ P19



Care-406-ST
▶ P19



フィガロ
▶ P20



TC-50Φ
▶ P20



サティシリーズ
▶ P20



ロイアームチェア
▶ P21 **受注生産**



トリプルソファ
▶ P21 **受注生産**



トリプルセンター
テーブル ▶ P21 **受注生産**



ES-90
▶ P22、23



ES-120
▶ P22、23 **受注生産**



SR-6
▶ P24



SS
▶ P24



SH
▶ P24



IM-801 (S)
▶ P25



IM-802 (M)
▶ P25



IM-803 (L)
▶ P25

談話



ZJ-SB
▶ P26



MS **受注生産**
▶ P26



MK **受注生産**
▶ P26

ロビー



ロビーAシリーズ **受注生産**
▶ P27



DS-SB
▶ P27



Care-408-GST
▶ P27

事務室



RFWC2-1270
▶ P28



RFWC2-1470
▶ P28



IKD-W127-□-□
▶ P28



IKD-W147-□□
▶ P28



IKM-14A
▶ P29



RFP
▶ P29

相談室・ ミーティング ルーム



RFDMシリーズ
▶ P30



RFSD-OPシリーズ
▶ P30



RFRM-600
▶ P30



RFRM-800
▶ P30



RFRS-800
▶ P30



RFPC
▶ P31



RFSY
▶ P31



IKF-71
▶ P31

長年介護のプロに選ばれつづける 人気 No.1 チェア



食堂家具

居室家具

談話

ロビー

事務室

相談室・ミーティングルーム

POINT しっかり握れて心づよい三角グリップで立ち座りサポート

立ち座りや移動に便利「持ち手」付 **POINT**

テーブル席からの出入りがしやすい「ハーフアーム」

POINT 体にフィットする大きめ背もたれ

POINT ゆったり幅 45cm の大きめ座面

Care-111-AC
(木部 /LB 張地 /AL-P)

木部カラー
LB(IN)
(ライトブラウン)



AL-G (ALグリーン) AL-P (ALピンク) AL-IV (ALアイボリー) AL-BR (ALブラウン)

木部カラー
BR
(ブラウン)

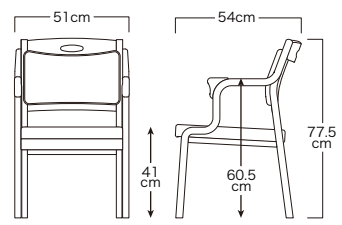

半ひじ・グリップ付 チェア
Care-111-AC **¥31,900** (税抜¥29,000)

材質/フレーム：天然木 (ラバーウッド) ウレタン樹脂塗装
クッション材：ウレタンフォーム 張地：PVC (日本製：次亜塩素酸対応)
重量 / 6.2kg
梱包単位 / 1 ケース 2 脚入 (11 才) **完成品**

標準機能 オプションサービス

※スタッキングは推奨4脚。それ以上のご使用における破損・不具合等に関しては保証対象外です。※梱包単位以外のご注文は別途送料¥1,650 (税抜¥1,500)。
※仕様および内容は予告なく変更する場合がございます。※印刷のため実際の商品の色調とは異なります。板・張地見本を用意しておりますので、ご希望の際は申し出ください。

座面回転のロック機能付き 安心の回転チェア



動画

AR



回転盤は安心の日本製を採用

設定 1 | 90°ごとの回転で自動ロック!

座面の向きを変えた後、ひじ掛けでの立ち座りをする際におすすめの設定です。
※レバー操作を行わない時は常にロックが掛かっており、座面は回転しません。



レバーを下げるとロックが解除されます。



座面を回転させると90°ごとにレバーが自動で上がり、ロックが掛かります。

設定 2 | ロックを解除し360°回転!

体の向きを座面ごと自由に変えたい時におすすめの設定です。
※レバーを押し戻しロックが掛かる時まで座面は360°自由に回転できます。

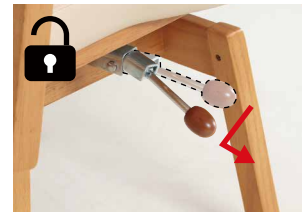

レバーを下げて引っぱると90°ロックが解除になり、360°回転します。



レバーを押し戻すと90°ロックが有効になり、座面を回転させると90°ごとにレバーが自動で上がり、座面が固定されます。

木部カラー



張地カラー

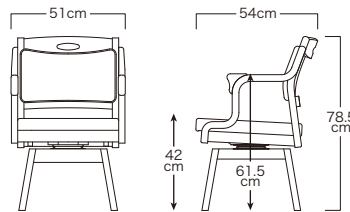

ひじ付回転 チェア

Care-111-RAC

¥41,800 (税抜¥38,000)

材質/フレーム：天然木（ラバーウッド）ウレタン樹脂塗装 回転盤（日本製）
クッション材：ウレタンフォーム 張地：PVC（日本製：次亜塩素酸対応）
重量/9.6kg
梱包単位/1ケース1脚入（6オ） 組立あり



シンプルデザインでコストを抑えたベーシックモデル



動画

AR

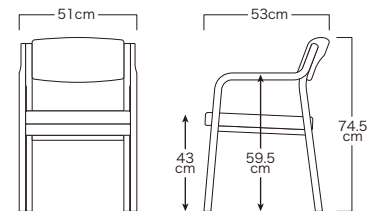

全ひじ付 チェア

Care-116-AC

¥27,500 (税抜¥25,000)

材質/フレーム：天然木（ラバーウッド）ウレタン樹脂塗装
クッション材：ウレタンフォーム
張地：PVC（日本製：次亜塩素酸対応）
重量/5.7kg
梱包単位/1ケース2脚入（11オ） 完成品



木部カラー



張地カラー



★50脚以上のご発注で、塗装色・張地変更対応致します（別途見積）。詳しい内容・納期等お気軽にご相談ください。

食堂家具

居室家具

談話

ロビー

事務室

相談室・ミーティングルーム

スマートで丸みのあるフレーム Care 112 シリーズ。 立ち座りをサポートする「ひじ」は選べる 3 タイプ



丸みのある
フレーム



超軽量
5.5kg



半ひじ

「半ひじ付」タイプで 「スリム」サポート

半ひじ付 チェア
Care-112-HAC **¥35,200** (税抜¥32,000)

材質/フレーム：天然木（ラバーウッド）ウレタン樹脂塗装
クッション材：ウレタンフォーム 張地：PVC（日本製：次亜塩素酸対応）
重量/5.5kg
梱包単位/1ケース2脚入（12才） **完成品**



木部カラー

LB(IN)
(ライトブラウン)

張地カラー〈半ひじ〉

ストライプオレンジ

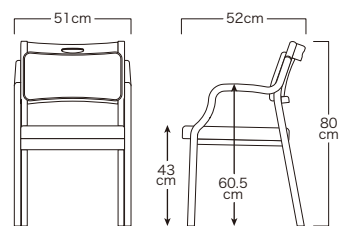

全ひじ

木部カラー

LB(IN)
(ライトブラウン)

張地カラー〈全ひじ〉

ストライブレッド

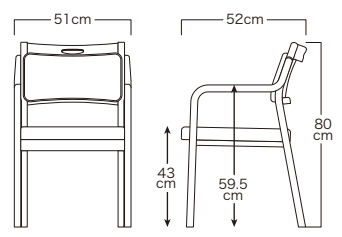

「全ひじ付」タイプで 「しっかり」サポート

全ひじ付 チェア
Care-112-AC **¥35,200** (税抜¥32,000)

材質/フレーム：天然木（ラバーウッド）ウレタン樹脂塗装
クッション材：ウレタンフォーム 張地：PVC（日本製：次亜塩素酸対応）
重量/5.5kg
梱包単位/1ケース2脚入（12才） **完成品**



ひじ無

木部カラー

LB(IN)
(ライトブラウン)

張地カラー〈ひじ無〉

ストライプグリーン

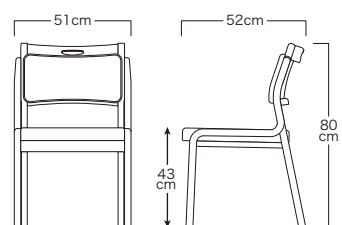

「ひじ無」タイプで 「すっきり」サポート

ひじ無 チェア
Care-112-LAC **¥35,200** (税抜¥32,000)

材質/フレーム：天然木（ラバーウッド）ウレタン樹脂塗装
クッション材：ウレタンフォーム 張地：PVC（日本製：次亜塩素酸対応）
重量/5.5kg
梱包単位/1ケース2脚入（12才） **完成品**



※スタッキングは推奨4脚。それ以上のご使用における破損・不具合等に関しては保証対象外です。※梱包単位以外のご注文は別途送料¥1,650（税抜¥1,500）。
※仕様および内容は予告なく変更する場合がございます。※印刷のため実際の商品の色調とは異なります。板・張地見本を用意しておりますので、ご希望の際は申し出ください。

テーブルへの出入りをサポート(らくおす)



POINT

背面部のハンドルで
介助がしやすい

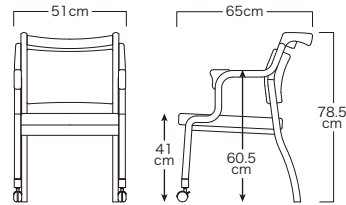

前脚キャスター・ハンドル付 チェア

Care-115-AC ¥37,400 (税抜¥34,000)

材質/フレーム：天然木(ラバーウッド) ウレタン樹脂塗装 (LB色)
クッション材：ウレタンフォーム 張地：PVC (日本製：次亜塩素酸対応)
重量/6.6kg
梱包単位/1ケース2脚入(12才) **完成品**



全脚キャスター付、座ったまま移動ができるチェア



テーブルに合うサイズ感で、食卓に馴染みます

高いグリップ力で床へ強力で固定するため乗り換えも安心

木部カラー
LB(IN)
(ライトブラウン)

張地カラー
AL-IV (ALアイボリー)
AL-BR (ALブラウン)

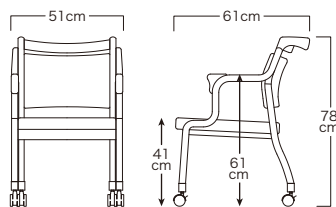

全脚キャスター・ハンドル付 チェア **New**
Care-118-AC ¥49,500 (税抜¥45,000)

材質/フレーム：天然木(ラバーウッド) ウレタン樹脂塗装 (LB色)
クッション材：ウレタンフォーム 張地：PVC (日本製：次亜塩素酸対応)
重量/7.2kg
梱包単位/1ケース1脚入(10才) **完成品**



手すり付チェア(おつたいくん)



POINT

背面部の伝い棒により
伝い歩きをサポート

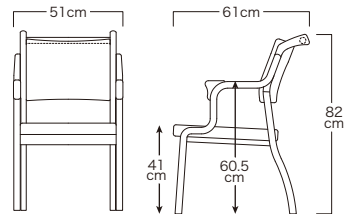

手すり付 チェア

Care-114-AC ¥34,100 (税抜¥31,000)

材質/フレーム：天然木(ラバーウッド) ウレタン樹脂塗装 (LB色)
クッション材：ウレタンフォーム 張地：PVC (日本製：次亜塩素酸対応)
重量/6.6kg
梱包単位/1ケース2脚入(13才) **完成品**



マークについて
(詳しくはP4をご覧ください)



オプションサービス
(詳しくはP13をご覧ください)



★50脚以上のご発注で、塗装色・張地変更対応致します(別途見積)。詳しい内容・納期等お気軽にご相談ください。

高級感と温かみのある 天然木チェア

食堂家具

居室家具

談話

ロビー

事務室

相談室・ミーティングルーム



木部カラー LB(IN) (ライトブラウン)
張地カラー AL-BR (ALブラウン)

施設の雰囲気が変わる
ホテル風チェア

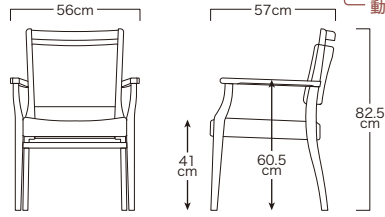

全ひじ付 スタッキングチェア

Care-117-AC ¥36,300 (税抜¥33,000)

材質/フレーム：天然木（ラバーウッド）ウレタン樹脂塗装
クッション材：ウレタンフォーム 張地：PVC（日本製：次亜塩素酸対応）
重量/8kg 梱包単位/1ケース2脚入（14才） **完成品**



背もたれが首から腰部分までのハイバックタイプ。快適な座りごち

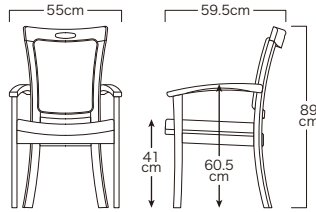

全ひじ付 ハイバックチェア

Care-011-AC

¥36,300 (税抜¥33,000)

材質/フレーム：天然木（ラバーウッド）ウレタン樹脂塗装（LB色）
クッション材：ウレタンフォーム
張地：PVC（AL-BR（日本製：次亜塩素酸対応））
重量/6.6kg 梱包単位/1ケース2脚入（17才）
※スタッキング不可 **完成品**

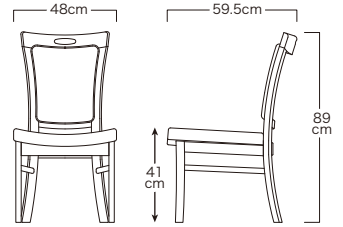

ひじ無 ハイバックチェア

Care-011-C

¥36,300 (税抜¥33,000)

材質/フレーム：天然木（ラバーウッド）ウレタン樹脂塗装（LB色）
クッション材：ウレタンフォーム
張地：PVC（AL-BR（日本製：次亜塩素酸対応））
重量/5.8kg 梱包単位/1ケース2脚入（12.5才）
※スタッキング不可 **完成品**



ワイドサイズのゆったりチェア

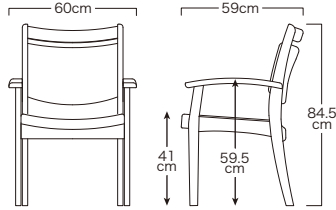

全ひじ付 チェア

Care-012-AC

¥36,300 (税抜¥33,000)

材質/フレーム：天然木（ラバーウッド）ウレタン樹脂塗装（LB色）
クッション材：ウレタンフォーム
張地：PVC（AL-BR（日本製：次亜塩素酸対応））
重量/7.6kg 梱包単位/1ケース2脚入（18.5才）
※スタッキング不可 **完成品**

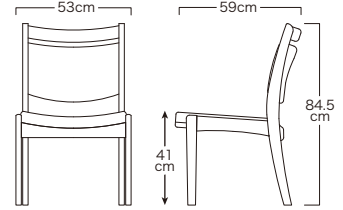

ひじ無 チェア

Care-012-C

¥36,300 (税抜¥33,000)

材質/フレーム：天然木（ラバーウッド）ウレタン樹脂塗装（LB色）
クッション材：ウレタンフォーム
張地：PVC（AL-BR（日本製：次亜塩素酸対応））
重量/6.8kg 梱包単位/1ケース2脚入（13才）
※スタッキング不可 **完成品**



マークについて
(詳しくはP4をご覧ください)



オプションサービス
(詳しくはP13をご覧ください)



※スタッキングは推奨4脚。それ以上のご使用における破損・不具合等に関しては保証対象外です。※梱包単位以外のご注文は別途料金¥1,650 (税抜¥1,500)。
※仕様および内容は予告なく変更する場合がございます。※印刷のため実際の商品の色調とは異なります。板・張地見本を用意しておりますので、ご希望の際は申し出ください。

納品事例



納品事例



納品事例



納品事例

Care-011-AC SP



Care-012-AC SP



Care-117-AC SP



Care-011-AC SP



Care-011-C SP

★50脚以上のご発注で、塗装色・張地変更対応致します（別途見積）。詳しい内容・納期等お気軽にご相談ください。

オプションサービス

発送までに2週間程度かかります



ぴったりの高さに調整 脚カット

「座面が高くて疲れる」「イスとテーブルの高さが合わない」そんな方には、お体に合った高さに調整できる「脚カット」サービスがおすすめです。

※ご注文の際は「～cmカット」にてご指示ください。

チェア脚カット(1脚分)

¥5,500(税抜¥5,000)



Before

After



収納式 ステッキホルダー

あると助かる「ステッキホルダー」。左右どちらの肘置きにも取り付け可能です。

※ご注文の際は座って右肘、左肘でご指示ください。

ステッキホルダー取付

¥4,400(税抜¥4,000)



必要のないときは折りたたんで収納できます。



床面保護用 プラパート

フェルトタイプ。高さが9mmアップします。



プラパート取付(1脚分)

¥1,650(税抜¥1,500)

★50脚以上のご発注で、塗装色・張地変更対応致します（別途見積）。詳しい内容・納期等お気軽にご相談ください。

食堂家具

引きずりに強い 選べる脚タイプ 車いす対応テーブル

木製 TS1 シリーズ

テーブル：TT2-K18082 (脚：脚A)
チェア：Care-111,112,116

抗ウイルス抗菌 TM4 シリーズ

テーブル：TM4-K18090 (脚：脚A)
※継脚なし

選べる共通脚タイプ ※用途に合わせてお選びください。

脚A 継脚付き木製脚

引きずりに強い
心棒付金属プレート

車いす対応「継脚」付

6cm

装着時テーブル高さ：68・74cm
※台形のみ高さ：67・73cm

※脚カットの場合は別途¥8,800 (税抜¥8,000) となります (脚Aのみ)。

脚B ラチェット昇降脚

10段階昇降 (2cmピッチ/最大20cm)

固定タイプ 2本 + キャスタータイプ 2本

装着時テーブル高さ：60~80cm
※台形のみ高さ：59~79cm

脚C フラップ昇降脚

対応商品：TM4-K16590, TM4-K18090

7段階昇降 (2cmピッチ/最大14cm)

キャスター付

収納場所を取らない
跳ね上がる天板

装着時テーブル高さ：66~80cm

14

※仕様および内容は予告なく変更する場合がございます。※印刷のため実際の商品の色調とは異なります。板見本を用意しておりますので、ご希望の際はお申し出ください。

木製 TS1 シリーズ

天然木の天板と丸みのあるフォルムは、 見て、触れて「やさしさ」が伝わります



テーブル：TS1-K9090 (脚：脚A)
チェア：Care-114,115

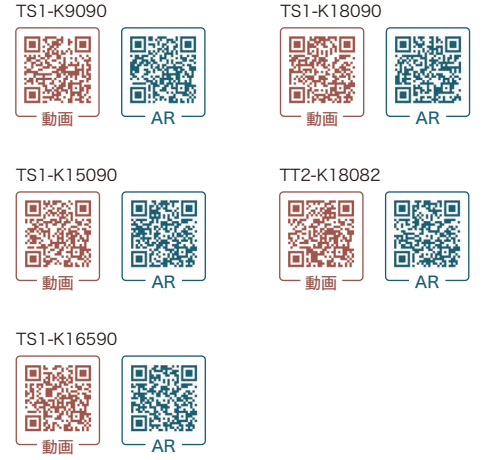

天板は天然木

丸みのあるフォルム

木部カラー



天然木の天板は高級感と温かみがあります。天板サイズは5種類あり、用途や使い勝手に合わせてご利用いただけます。



TS1-K16590 (脚：脚A)



TT2-K18082 (脚：脚A)

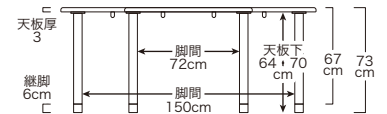
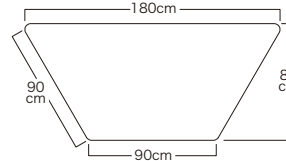
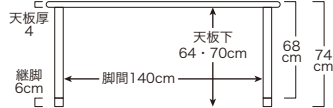
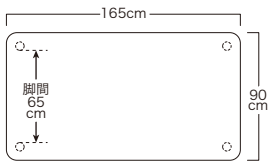

天然木テーブル

形状	参考座席数	商品名	カラー	サイズ (脚間)	天板 + 脚 A	天板 + 脚 B	才数
					継脚付き木製脚 (高さ 68・74cm)	ラチェット昇降脚 (高さ 60～80cm)	
正方形	2人掛け	TS1-K9090	LB BR	幅 90(65)cm 奥行 90(65)cm	¥57,200 (税抜¥52,000)	¥104,500 (税抜¥95,000)	3才
長方形	4人掛け	TS1-K15090	LB BR	幅 150(125)cm 奥行 90(65)cm	¥72,600 (税抜¥66,000)	¥119,900 (税抜¥109,000)	5才
長方形	4人掛けワイド (車いすもゆったり)	TS1-K16590	LB BR	幅 165(140)cm 奥行 90(65)cm	¥79,200 (税抜¥72,000)	¥126,500 (税抜¥115,000)	5才
長方形	6人掛け	TS1-K18090	LB BR	幅 180(155)cm 奥行 90(65)cm	¥88,000 (税抜¥80,000)	¥135,300 (税抜¥123,000)	5.5才
台形 (2台で六角形)	4～5人掛け (2台で6人掛け)	TT2-K18082	LB BR	幅 180(150)cm 奥行 82(72)cm	¥90,200 (税抜¥82,000) ※台形のみ高さ 67・73cm	¥137,500 (税抜¥125,000) ※台形のみ高さ 59～79cm	5才

材質/天板：天然木 (ラバーウッド) 脚 A：天然木 (ラバーウッド) 脚 B：スチール 梱包単位/1台2個口 ※脚 C には非対応 **組立あり**

★20台以上のご発注で、塗装色・サイズ変更対応致します (別途見積)。詳しい内容・納期等お気軽にご相談ください。

抗ウイルス抗菌 TM4 シリーズ

施設のウイルス対策に有効な

抗ウイルス抗菌メラミンテーブル

TM4-K9090



TM4-K16590



TM4-K18090



※イビケン株式会社のイビボードウイルスヘルを使用。



天板はメラミン化粧板



やさしい丸角

木部カラー

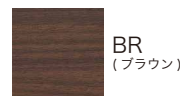

メラミンは耐水性や耐熱性、耐摩耗性に非常に優れており、その強さから病院やマンションのテーブルやカウンター等で多く使用されています。コーナーは安全性に配慮し、丸いカーブに仕上げています。



TM4-K9090

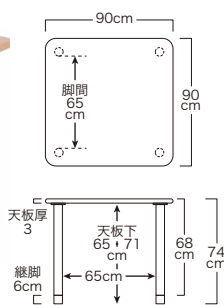

TM4-K16590

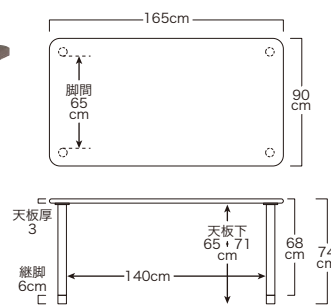

数値で見える抗ウイルス効果

※下記データは測定値であり保証値ではありません。
※実験法の関係上、特定のウイルス名は表記していません。

1 バクテリオファージQβ試験による効果検証

TM4シリーズでは天板に抗ウイルス効果の高い、ウイルヘル[®]というメラミン化粧板を採用しています。ウイルヘルを製造しているイビケン株式会社では、社内にて抗ウイルス性能試験室を整備し、ロット毎に性能を確認して、品質の確保に努めています。社内試験にて、およそ15分で抗ウイルス効果があることを確認できました。

バクテリオファージQβ試験で
およそ15分で99%以上減少が確認できた

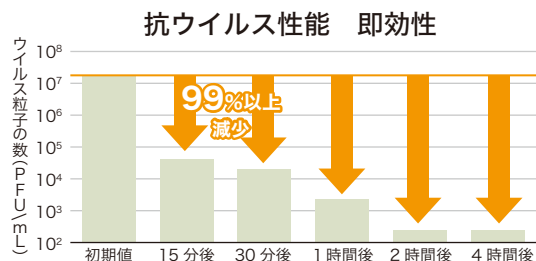

※試験方法 [社内にて測定] JIS R1756:2020 に準拠
※1 イビボードウイルヘル[®]。

2 試験機関による効果検証

24時間後のウイルス残存率は、一般メラミン化粧板と比較して99%以上減少させることが確認されました。さらに、光触媒ではない為、室内の明るさ暗さに関係なく優れた抗ウイルス、抗菌効果を発揮します。

SIAA指定のウイルス・菌で
99%(24時間)以上減少が確認できた

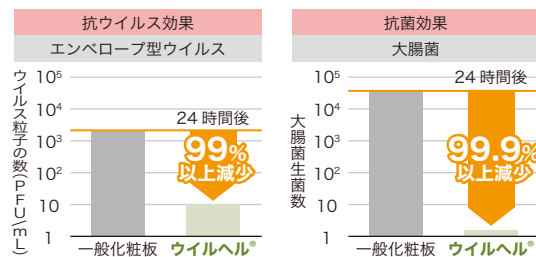

※試験方法 [一般財団法人ニッセケン品質評価センターにて測定] 左表: ISO21702:2019 に準拠 (感染値 3.15×10^7 (PFU/mL) のエンベロープ型ウイルス液を用いた)。右表: JIS Z2801:2010 に準拠 (菌液濃度 5.4×10^8 (個/mL) の大腸菌液を用いた)。

[注意事項] 本製品は天板表面に付着した特定のウイルスの数を減少させますが、感染予防を保証するものではありません。また、抗ウイルス加工は病気の治療や予防を目的とするものでもありません。

抗ウイルスメラミン化粧板テーブル

形状	参考座席数	商品名	カラー	サイズ(脚間)	天板 + 脚 A	天板 + 脚 B	天板 + 脚 C	才数
					継脚付き木製脚 (高さ 68・74cm)	ラチェット昇降脚 (高さ 60～80cm)	フラップ昇降脚 (高さ 66～80cm)	
正方形	2人掛け	TM4-K9090	LB BR	幅 90(65)cm 奥行 90(65)cm	¥68,200 (税抜¥62,000)	¥115,500 (税抜¥105,000)	非対応	3才
長方形	4人掛けワイド (車いすもゆったり)	TM4-K16590	LB BR	幅 165(140)cm 奥行 90(65)cm	¥96,800 (税抜¥88,000)	¥144,100 (税抜¥131,000)	¥206,800 (税抜¥188,000)	5才 (フラップ脚は12才)
長方形	6人掛け	TM4-K18090	LB BR	幅 180(155)cm 奥行 90(65)cm	¥99,000 (税抜¥90,000)	¥146,300 (税抜¥133,000)	¥209,000 (税抜¥190,000)	5.5才 (フラップ脚は13才)

材質/天板: 抗ウイルスメラミン化粧板 脚 A: 天然木 (ラバーウッド) 脚 B・脚 C: スチール 梱包単位/脚 A・B・C: 1台2個口 **組立あり**

★20台以上のご発注で、塗装色・サイズ変更対応致します(別途見積)。詳しい内容・納期等お気軽にご相談ください。

収納力に合わせて選べる食器棚

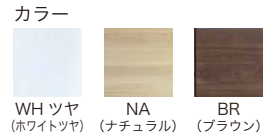
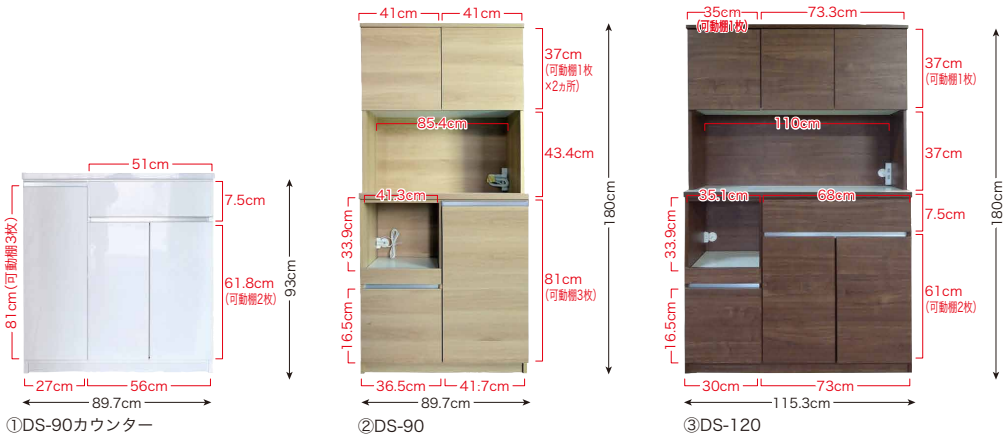

選べる3カラー、暮らしに合わせた3サイズ

- ①DS-90カウンター**
 サイズ/幅89.7×奥行45×高さ93cm (13.9才)
¥50,600 (税抜¥46,000)
 - ②DS-90**
 サイズ/幅89.7×奥行45×高さ180cm (26.9才)
¥104,500 (税抜¥95,000)
 - ③DS-120**
 サイズ/幅115.3×奥行45×高さ180cm (34.6才)
¥124,300 (税抜¥113,000)
- 材質/MDF、表面材:強化紙
 カウンター天板:ポリエステル合板
 コンセント付き
 梱包単位/2梱包
 (DS-90カウンターは1梱包) **組立あり**

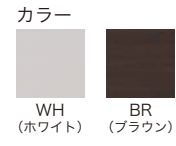

高い性能が魅力の食器棚

- ①MM-60レンジ**
 サイズ/幅59×奥行43×高さ178cm (19.1才)
¥94,600 (税抜¥86,000)
 - ②MM-100収納**
 サイズ/幅99×奥行43×高さ178cm (26.5才)
¥154,000 (税抜¥140,000)
 - ③MM-100レンジ**
 サイズ/幅98×奥行49×高さ178cm (32才)
¥176,000 (税抜¥160,000)
 - ④MM-120レンジ**
 サイズ/幅117×奥行49×高さ178cm (37.8才)
¥198,000 (税抜¥180,000)
- 材質/表面材:ハイグロスシート
 本体:プリント化粧合板 EBコーティング
 ガラス:飛散防止フィルム貼り
 カウンター天板:メラミン化粧板 ポストフォーム加工
 コンセント付き
 梱包単位/①・②は1個口、③・④は2個口 **組立あり**
※電化製品や食器類などは付属しておりません。

サイズに合わせて選べるTVボード

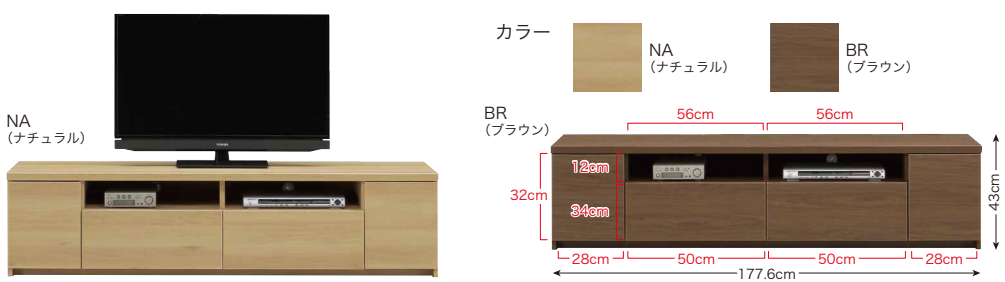

150レギュラーサイズ

- DR-150**
¥46,200 (税抜¥42,000)
 サイズ/幅149.7×奥行41.5×高さ42cm
 材質/MDF 表面材:強化紙
 梱包単位/1ケース1台入 (9.7才) **完成品**
※電化製品は付属しておりません。

180ワイドサイズ

- DL-180**
¥51,700 (税抜¥47,000)
 サイズ/幅177.6×奥行42×高さ43cm
 材質/MDF 表面材:強化紙
 梱包単位/1ケース1台入 (11.9才) **完成品**
※電化製品は付属しておりません。

※サイズの表記は、黒字は外寸、赤字は内寸となっております。※仕様および内容は予告なく変更する場合がございます。
 ※印刷のため実際の商品の色調とは異なります。

用途に合わせた空間を演出 居室用家具



テーブル：TT2-K18082（脚：脚A） チェア：Care-011,111,112,311

場所を選ばない 折りたたみチェア

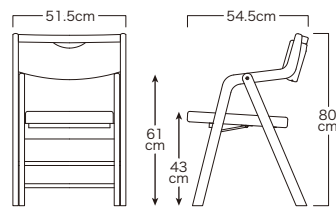

ひじ付 折りたたみチェア
Care-212-0
¥31,900(税抜¥29,000)
材質/フレーム：天然木（ラバーウッド）
ウレタン樹脂塗装（LB色）
クッション材：ウレタンフォーム
張地：PVC（日本製：次亜塩素酸対応）
重量/7.8kg
梱包単位/1ケース2脚入（8才） **完成品**

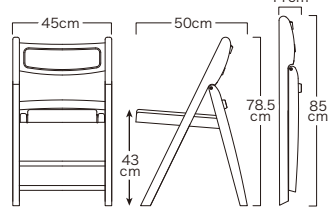

ひじ無 折りたたみチェア
Care-211-0
¥27,500(税抜¥25,000)
材質/フレーム：天然木（ラバーウッド）
ウレタン樹脂塗装（LB色）
クッション材：ウレタンフォーム
張地：PVC（日本製：次亜塩素酸対応）
重量/6.4kg
梱包単位/1ケース4脚入（6.5才） **完成品**



室内用木製車イス(こまわりくん)



レバーを下げることで、座面が回転します。

背面部のハンドルで介助がしやすくなります。

後輪4箇所はストッパー付のキャスターとなっています。

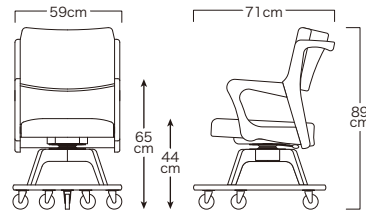

Care-311-WC-LB
木部カラー LB(IN) (ライトブラウン) 張地カラー AL-IV (ALアイボリー)
Care-311-WC-BR
木部カラー BR (ブラウン) 張地カラー AL-BR (ALブラウン)

室内用 木製車イス
Care-311-WC
¥73,700(税抜¥67,000)
材質/フレーム：天然木（ラバーウッド）ウレタン樹脂塗装
クッション材：ウレタンフォーム 張地：PVC（日本製：次亜塩素酸対応）
重量/17kg
梱包単位/1ケース1脚入（14才） **完成品**



*仕様および内容は予告なく変更する場合がございます。*印刷のため実際の商品の色調とは異なります。板・張地見本を用意しておりますので、ご希望の際は申し出ください。

クッション厚 14cm、長時間座りやすい ハイバックソファ



ヘッド：6段階
角度調節可能

座面高調整可

座面高：5段階
35・38・41・
44・47 cm

木部カラー
ブラウン

張地カラー
ブラウン

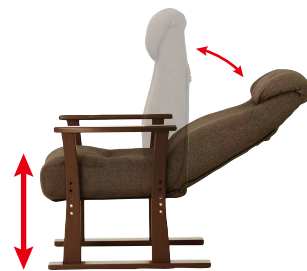

無段階リクライニング
ガス圧式・MAX140度

全ひじ・リクライニング・座面高調整付 パーソナル ソファ
Care-407-RC **¥38,500** (税抜¥35,000)

サイズ/幅 60×奥行 62-105×高さ 92-104cm
座面高 35-47cm 肘高：56cm
材質/フレーム：天然木、ウレタン樹脂塗装
クッション材：ウレタンフォーム
張地：ポリエステル・レーヨン
重量/14.5kg
梱包単位/1ケース1脚入 (9才)
組立あり



食堂家具

居室家具

談話

ガスシリンダーで立ち座りを補助



座部ガスシリンダー
立ち上がりの負担を軽減



座面高調整可

座面高：5段階
37・40・43・
46・49 cm



ヘッド：7段階
角度調節可能

リクライニング：6段階
ギア式・MAX130度

全ひじ・リクライニング・座面高調整・立ち座り補助付
パーソナル ソファ

Care-409-SAC **¥55,000** (税抜¥50,000)

サイズ/幅 62×奥行 75-98×高さ 95-107cm 座面高 37-49cm 肘高：56cm
材質/フレーム：天然木、ウレタン樹脂塗装、金属 (鋼)
クッション材：ウレタンフォーム 張地：PU
重量/15.5kg
梱包単位/1ケース1脚入 (9才)
組立あり



ロビー

事務室

背もたれを起こすとチェア、倒すとスツールの 2WAY



座面高調整可

座面高：3段階

チェア
22・26・30 cm
スツール
30・34・38 cm

木部カラー
ブラウン

張地カラー
ブラウン

ひじ・座面高調整付・チェア&スツール

Care-406-ST **¥20,900** (税抜¥19,000)

サイズ/チェア：幅 56×奥行 51×高さ 56-64cm
座面高 22・26・30cm
スツール：幅 56×奥行 40×高さ 35-38cm
座面高 30・34・38cm
材質/フレーム：天然木、ウレタン樹脂塗装
クッション材：ウレタンフォーム
張地：ポリエステル・レーヨン
重量/8.4kg
梱包単位/1ケース1脚入 (4才) **完成品**

★折りたたみチェアは50脚以上のご発注で、塗装色・張地変更対応致します (別途見積)。詳しい内容・納期等お気軽にご相談ください。

くつろぎの時間に合わせたい テーブル & クッションチェア



テーブル：TC-50φ
チェア：フィガロ（木部/LB 張地/LGR）

取り外し・付け替え可能な、ふわふわクッションチェア



フィガロ
（木部/LB
張地/BRO）

フィガロ
（木部/BR
張地/LGR）



ボリュームのあるクッション



マジックテープ式

取り外し・付け替えが
可能なので汚れても安心

木部カラー

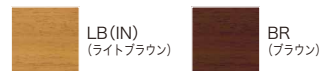

張地カラー



肘付ボリュームチェア

フィガロ ¥56,100 (税抜¥51,000)

サイズ/幅 65×奥行 73×高さ 85 (座面高 46) cm

材質/フレーム：天然木（ラバーウッド）

ウレタン樹脂塗装

クッション材：ウレタンフォーム

重量/9.4kg

梱包単位/1ケース1脚入（14才）

組立あり（クッションのみ）

選べるセンターテーブル



コーヒーテーブル

カラー

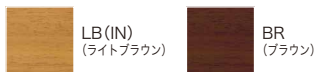

丸型テーブル

TC-50φ

¥33,000 (税抜¥30,000)

サイズ/φ50×高さ 50cm

材質/天然木（ラバーウッド）

梱包単位/1梱包（5才） **完成品**



角型テーブル

TC-50角

¥37,950 (税抜¥34,500)

サイズ/幅 50×奥行 50×高さ 50cm

材質/天然木（ラバーウッド）

梱包単位/1梱包（3才）

組立あり

**受注
生産**

ちょっとした小物が収納できる棚板付テーブル



カラー

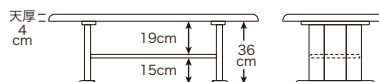
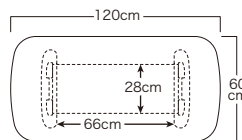

棚板付 センターテーブル

90サディ ¥44,000 (税抜¥40,000)
サイズ/幅 90×奥行 50×高さ 40cm（3才）

105サディ ¥48,400 (税抜¥44,000)
サイズ/幅 105×奥行 55×高さ 40cm（3.5才）

120サディ ¥52,800 (税抜¥48,000)
サイズ/幅 120×奥行 60×高さ 40cm（5才）

材質/天板：天然木（ラバーウッド）天厚4cm

脚：天然木（ラバーウッド）

ウレタン樹脂塗装

梱包単位/1台1個口 **組立あり**

*仕様および内容は予告なく変更する場合がございます。*印刷のため実際の商品の色調とは異なります。板・張地見本を用意しておりますので、ご希望の際はお申し出ください。



参考張地：特注色

選べる張地の肘付チェア

木部カラー



カフェスタイルチェア

ロイアームチェア ¥51,370 (税抜¥46,700)

サイズ/幅 55×奥行き 55×高さ 71 (座面高 43) cm
 材質/天然木 (ラバーウッド) クッション材:ウレタンフォーム
 張地: PVC (日本製: 次亜塩素酸対応)
 梱包単位/1脚入り (8才) **完成品**

受注生産

★張地は下記からお選びください。
 商品名の後に番号を記載してください。



組み合わせると簡易ベッドになるテーブル & ソファ



参考張地：特注色

センターテーブルのフタを使って「リビング3点セット」

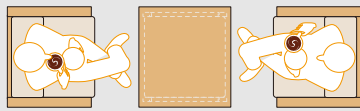

木部カラー



センターテーブル②の天板は取り外し可能。スツールもしくは簡易ベッドの一部として使用できます。



センターテーブルのフタを外して「オットマン2点セット」

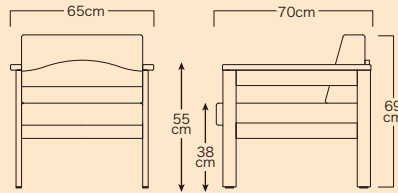
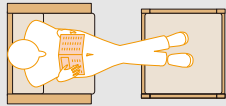

①トリプルソファ

¥70,400 (税抜¥64,000)

材質/フレーム: 天然木 (ラバーウッド)
 ウレタン樹脂塗装
 クッション材: ウレタンフォーム
 張地: PVC (日本製: 次亜塩素酸対応)
 重量/ 15.2kg
 梱包単位/1ケース1脚入 (10.7才) **完成品**

受注生産

★張地は下記からお選びください。商品名の後に番号を記載してください。

②トリプルセンターテーブル

¥78,100 (税抜¥71,000)

材質/フレーム: 天然木 (ラバーウッド)
 ウレタン樹脂塗装
 クッション材: ウレタンフォーム
 重量/ 15.4kg (5.5才) **完成品**

受注生産



ロイアームチェアとトリプルシリーズの張地は下記からお選びいただけます。※納期はご発注後、約20日程度かかります。



次亜塩素酸・耐アルコール対応
高機能性張地

張地には清潔さを保つために日本製の**高機能性張地**を使用。汚れが付きにくく落ちやすいので日頃のお手入れも簡単です。

次亜塩素酸対応 耐アルコール
 有害物質不使用 耐移行

施設、病院に特化した 木製チェスト

天板前小口



天板正面小口は角が立たないように丸みがあり、安全性に配慮しています。

天板は汚れに強い
ポリエステル合板



物を置く天板には耐久性、耐汚染に優れたポリエステル合板を使用しています。

こだわりの引出しポイント①～④

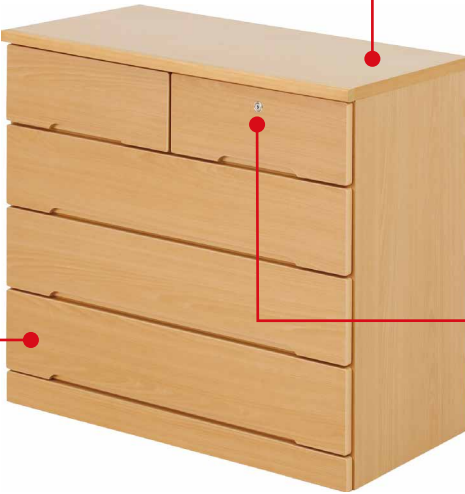

貴重品の管理に
鍵付で安心

※スペアキー付です。



引出しポイント①
丸みのある引出し



引出しの前板は角の無い丸みのある仕上がりとなっています。

引出しポイント② 引き手



引手はホリコミとしており、転倒等の際に危険な引手が張り出してない安心設計です。

引出しポイント③ 引出し内



引出し内部は清拭しやすいプリント化粧仕上げです。

引出しポイント④ 引出しレール



引出しは軽い力で引出しが出る白レールを使用。抜け落ち防止のストッパーが付いています。

使い勝手の良い90幅



カラー
NA
(ナチュラル)



大容量120幅

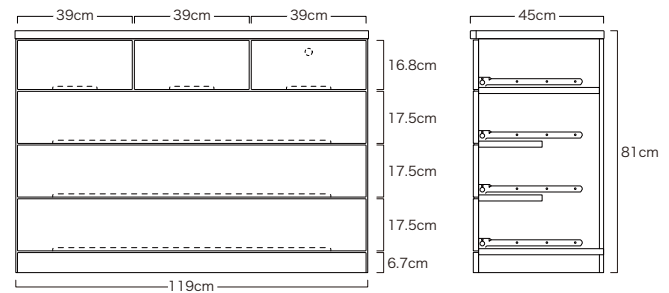
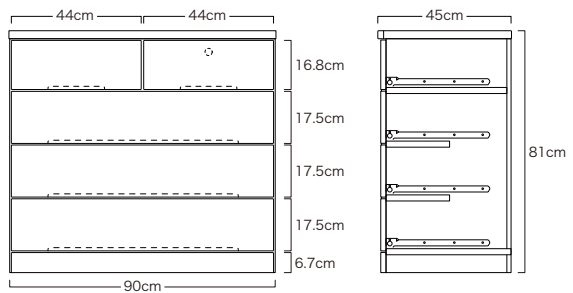

4段90チェスト **New**
ES-90

¥68,200 (税抜¥62,000)

サイズ/幅 90×奥行 45×高さ 81cm
材質/天板：ポリエステル合板、天板小口：樹脂 側面：プリント
前板：プリント、ポリエステル塗装 内部：白プリント
梱包単位/1台入り **完成品**
鍵付き、白レール

4段120チェスト **New**
ES-120

¥90,200 (税抜¥82,000)

サイズ/幅 119×奥行 45×高さ 81cm
材質/天板：ポリエステル合板、天板小口：樹脂 側面：プリント
前板：プリント、ポリエステル塗装 内部：白プリント
梱包単位/1台入り **完成品**
鍵付き、白レール

受注生産 ★

※サイズの表記は、黒字は外寸、赤字は内寸となっております。※仕様および内容は予告なく変更する場合がございます。
※印刷のため実際の商品の色調とは異なります。板見本を用意しておりますので、ご希望の際は申し出ください。

オプション★

左記の基本仕様に料金を追加することで、仕様変更を承ることができます。仕様変更をすることでよりご希望に沿ったチェストが仕上がります。



引き出し分割

用途によって使いやすい様に小引出しに変更できます。



カギ取付 (追加)

貴重品を入れる時に安心なカギを追加で取付が可能です。



背面化粧

間仕切りや背面が見えても綺麗な背面化粧 (通常はベニヤ板仕様となります。)



キャスター取付 (取付は現地)

移動が楽になるキャスター取付 (キャスターは現地取付となります。)



転び止め

物が転げ落ちないように天板の正面以外を立ち上げます。

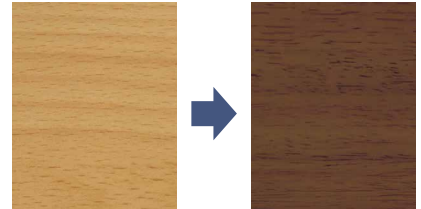

色変更

基本色以外にもお部屋の雰囲気に合わせて色の変更ができます。

受注生産品、オプション追加商品のご注文の流れ



1 打合せ

お客様のご希望のサイズ・形をお伺いします。
※サイズによってはご希望にお答えできない場合があります。

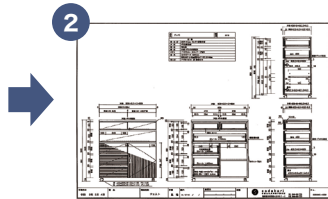

2 簡易図面確認

ご希望をお伺いの上、簡易図面でご提案させていただきます。



3 製作

簡易図面ご了承の上、製作に入ります。



4 配送

商品完成次第配送いたします。
※別途料金で配送設置、梱包材撤去まで行います。

製作事例

お部屋に合わせて最適なチェストをご提案させていただきます。



120ワイドチェスト(小引出し6杯)



キャスター付チェスト



開き戸チェスト



服吊り付オープンチェスト



転び止め付チェスト



ロッカー付チェスト

★受注生産、オプション追加商品は10台以上から承ります。詳しい内容・納期等お気軽にご相談ください。

いつも心のそばに。コンパクト仏壇

食堂家具

居室家具



仏壇：SS-WN 仏具：SR-6



仏具セット (六具足)

SR-6

¥27,500 (税抜¥25,000)

サイズ/花立：幅4×奥行4×高さ7cm
 灯立：幅3.8×奥行3.8×高さ2.8cm
 仏器：幅3.7×奥行3.7×高さ2.8cm
 茶湯器：幅3.7×奥行3.7×高さ2.8cm
 香炉：幅6.8×奥行6.8×高さ4.1cm
 リン：幅6.7×奥行6.7×高さ3.5cm
 梱包単位/1セット

カラー



談話

高級感のあるオール突板仕上げで、「特別」な場所にふさわしい上品な仏壇

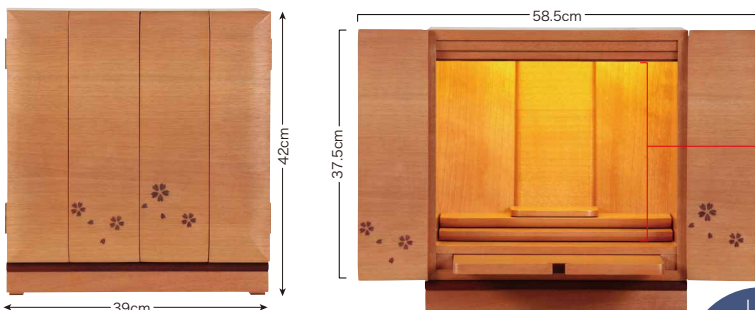

スライドタイプの膳引き



収納に便利な小引き出し



LED
ダウンライト



本尊台と須弥壇は
取外し可能

木部カラー



家具調仏壇

SS

¥96,800 (税抜¥88,000)

サイズ/幅39×奥行30.9×高さ42cm
 材質/ウレタン塗装 オール突板仕上げ
 梱包単位/1台1個口(2.4才)
 LEDライト付

ロビー

事務室

相談室・ミーティングルーム

お求めやすく、お部屋に馴染みやすいモダンデザインの仏壇



スライドタイプの膳引き



収納に便利な小引き出し



LED
ダウンライト



本尊台と須弥壇は
取外し可能

木部カラー



家具調仏壇

SH

¥53,900 (税抜¥49,000)

サイズ/幅40.2×奥行30×高さ42cm
 材質/プリント
 梱包単位/1台1個口(2.4才)
 LEDライト付

※サイズの表記は、黒字は外寸、赤字は内寸となっております。※仕様および内容は予告なく変更する場合がございます。
 ※印刷のため実際の商品の色調とは異なります。

充実の収納力で 使い勝手のいい床頭台



お手拭きやタオル干しに便利な
折り畳み式タオル掛け

スペースが増える
収納式テーブル

不意の動き出しを防ぐ
ストッパー付キャスター

①IM-801 (S)
ロータイプ



動画

②IM-802 (M)
テレビ台タイプ



動画

③IM-803 (L)
上部収納タイプ



動画

居室家具



折り畳み式タオル掛けは両サイドに
付いています。



引出しは軽い力で引き出せるレール
仕様で、抜け落ち防止のストッパー
付きです。



開き戸タイプの収納スペースは可動棚
となっており、棚の位置を3段階調整
できます。



キャスターは前輪2つにロック機能が
付いているので不意の動き出しを
防ぎます。

木部カラー

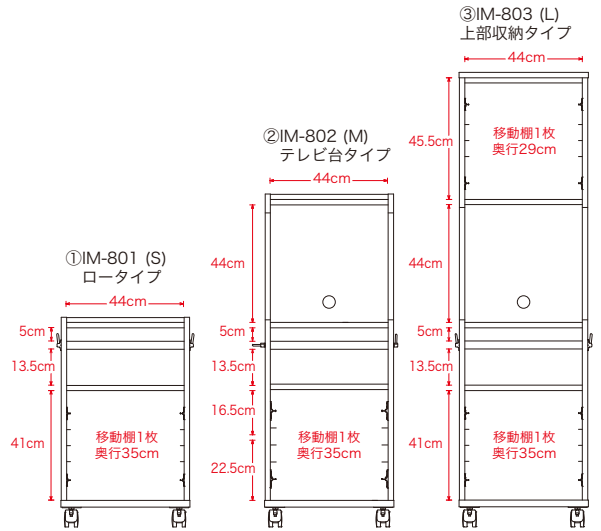

開き戸床頭台



	形状	商品名	サイズ	価格	才数
①	ロータイプ	IM-801 (S)	幅48.8×奥行49×高さ 75cm	¥60,500 (税抜¥55,000)	5.9才
②	テレビ台タイプ	IM-802 (M)	幅48.8×奥行49×高さ125cm	¥77,000 (税抜¥70,000)	10.2才
③	上部収納タイプ	IM-803 (L)	幅48.8×奥行49×高さ170cm	¥93,500 (税抜¥85,000)	14.1才

材質/ポリエステル合板 ストッパー付キャスター、タオル掛け付 梱包単位/1ケース1台入 **完成品**

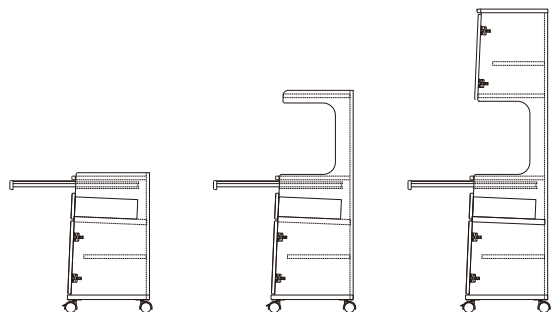

★20台以上のご発注で、塗装色・サイズ変更対応致します (別途見積)。詳しい内容・納期等お気軽にご相談ください。

空間にあわせて多彩なソファ

※センターテーブルは P20 に記載

食堂家具

居室家具

談話

ロビー

事務室

相談室・ミーティングルーム



ソファ

カラー



WH (ホワイト) BK (ブラック)



ベッド時

ご家族や職員の
休憩スペースとしても対応

ソファベッド **New**

ZJ-SB **¥79,200** (税抜¥72,000)

サイズ/幅 183×奥行 83-110×高さ 89.5(座面高 37)cm
材質/Sパネ、ウレタン、ウェビングベルト
張地:PVC
梱包単位/1 梱包 (17才) **組立あり** (脚のみ)
背もたれ3段ギア、左右6段ギア、脚スチール (脚高 17cm)

選べるソファ

シンプルデザイン

MS-2P **¥80,300** (税抜¥73,000)
サイズ/幅 117×奥行 73×高さ 68(座面高 37)cm (22才)

MS-3P **¥107,800** (税抜¥98,000)
サイズ/幅 157×奥行 73×高さ 68(座面高 37)cm (30才)

材質/木枠:天然木、合板
座面:鋼製Sパネ、ウレタンフォーム
張地:PVC (日本製:次亜塩素酸対応) 木脚 (15cmBR) 付
梱包単位/1 梱包 **組立あり** (脚のみ)

★張地は下記からお選びください。
商品名の後に番号を記載してください。

受注
生産

標準
機能

ポリウムタイプ

MK-2P **¥131,450** (税抜¥119,500)
サイズ/幅 146×奥行 87×高さ 81(座面高 39)cm (37才)

MK-3P **¥159,500** (税抜¥145,000)
サイズ/幅 186×奥行 87×高さ 81(座面高 39)cm (47才)

材質/木枠:天然木、合板
座面:鋼製Sパネ、ウレタンフォーム
張地:PVC (日本製:次亜塩素酸対応) 木脚付
梱包単位/1 梱包 **組立あり** (脚のみ)

★張地は下記からお選びください。
商品名の後に番号を記載してください。

受注
生産

標準
機能

選べるソファの張地は下記からお選びいただけます。 ※納期はご発注後、約20日程度かかります。



次亜塩素酸・
耐アルコール対応
高機能性張地

張地には清潔さを保つために
日本製の**高機能性張地**を使用。
汚れが付きにくく落ちやすい
ので日頃のお手入れも簡単です。

次亜塩素酸対応 耐アルコール
有害物質不使用 耐移行

1人～4人掛けまで、場所に合わせて脚数を選べるロビーチェア

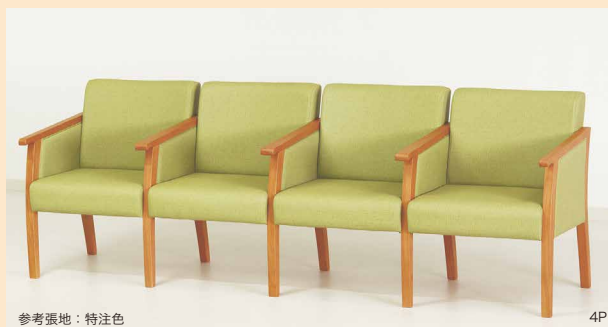
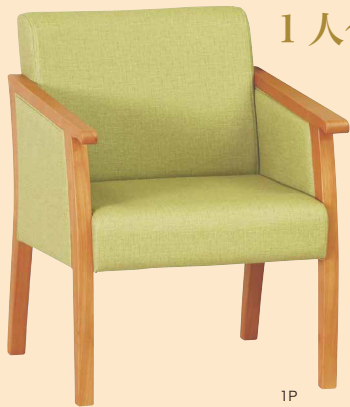

木部カラー
LB(IN)
(ライトブラウン)

参考張地：特注色

ロビーチェア

ロビー-A-1P 幅約60cm (11才) **¥78,100** (税抜¥71,000)

ロビー-A-2P 幅約116cm (22才) **¥134,200** (税抜¥122,000)

ロビー-A-3P 幅約172cm (33才) **¥188,100** (税抜¥171,000)

ロビー-A-4P 幅約228cm (44才) **¥244,300** (税抜¥222,000)

材質/フレーム：天然木（ラバーウッド）ウレタン樹脂塗装
クッション材：ウレタンフォーム 張地：PVC（日本製：次亜塩素酸対応） **完成品**

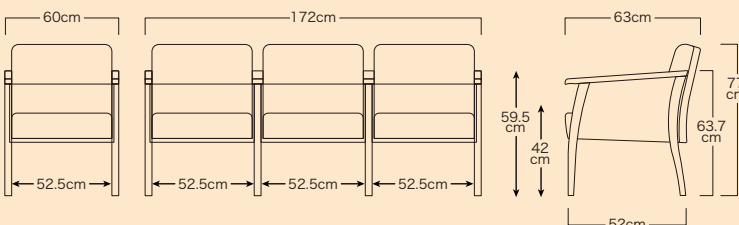

受注生産

標準機能

オプションサービス

★張地は下記からお選びください。
商品名の後に番号を記載してください。

ロビーチェアの張地は下記からお選びいただけます。 ※納期はご注文後、約20日程度かかります。



次亜塩素酸・
耐アルコール対応
高機能性張地

張地には清潔さを保つために
日本製の**高機能性張地**を使用。
汚れが付きにくく落ちやすい
ので日頃のお手入れも簡単です。

次亜塩素酸対応 耐アルコール
有害物質不使用 耐移行

玄関の収納に便利なシューズボックス



木部カラー
NA (ナチュラル) BR (ブラウン)

シューズBOX
DS-SB ¥40,700 (税抜¥37,000)

サイズ/幅 75.2×奥行 34.8×高さ 96.2cm
材質/MDF、強化紙、グラビアコーティング剤
引手：ブラック色アルミ製
梱包単位/1台1個口(9才) **組立あり** (脚のみ)
消臭シートを使用しています。
棚板は水洗いできるプラスチック製です。

玄関にあると便利、ちょっと腰かけコンパクトスツール



木部カラー
ブラウン
張地カラー
ブラック

マークについて
(詳しくはP4をご覧ください)

次亜塩素酸対応
高機能性張地
ネジなし
フレーム

オプションサービス
(詳しくはP13をご覧ください)

脚カット プラパート

ひじ・座面高調整・ステッキホルダー付 スツール
Care-408-GST ¥21,890 (税抜¥19,900)

サイズ/幅 55×奥行 33×高さ 51cm
座面高 36・39・42cm
材質/フレーム：天然木、ウレタン樹脂塗装
棚：スチール、クッション材：ウレタンフォーム 張地：PVC
重量/5.7kg 梱包単位/1ケース1脚入(3才) **組立あり**

※仕様および内容は予告なく変更する場合がございます。※印刷のため実際の商品の色調とは異なります。

快適な職場環境で過ごすための オフィス家具



木質ボードを使用した温かみのあるメラミン樹脂デスク



RFWC2-1270-WH



RFWC2-1270-NA



RFWC2-1270-WN

カラー



WH (ホワイト) NA (ナチュラル) WN (ウォールナット)

片袖デスク (メラミン) **New**

RFWC2-1270

サイズ/幅 120× 奥行 70× 高さ 70cm

¥68,860 (税抜¥62,600)

RFWC2-1470

サイズ/幅 140× 奥行 70× 高さ 70cm

¥79,860 (税抜¥72,600)

材質/天板・幕板・側板・引出内部：低圧メラミン樹脂化粧木質ボード、PVCエッジフレーム・脚部：スチール (粉体塗装) アジャスター：PP
梱包単位/2梱包 **組立あり**
鍵付き、オートロック機構



RFWC2-1470-WH



RFWC2-1470-NA



RFWC2-1470-WN

引出し位置と天板色が選べるスタンダードスチールデスク



IKD-W127-R-WH



IKD-W127-R-NA

★幅120タイプのみ引出し位置が選べます。

幅140タイプは選べません。

正面に見てR (右) またはL (左) でご指示ください。



正面に見てR (右)



正面に見てL (左)

★天板は2色から選べます。

カラー



WH (ホワイト) NA (ナチュラル)

※品番の□は左右の引出し位置を、
□□はカラーをご指定ください。

片袖、両袖デスク (スチール) **New**

IKD-W127-□-□□

サイズ/幅 120× 奥行 70× 高さ 70cm

¥90,860 (税抜¥82,600)

IKD-W147-□□

サイズ/幅 140× 奥行 70× 高さ 70cm

¥138,380 (税抜¥125,800)

材質/天板：30mm厚パーティクルボード、高圧メラミン
コードホール・取手・アジャスター：ABS樹脂
袖箱本体・幕板：スチール粉体塗装
センター引出し：スチール粉体塗装、PP樹脂
脚：スチール粉体塗装、ABS樹脂
梱包単位/片袖：3梱包 両袖：4梱包 **組立あり**



IKD-W147-WH



IKD-W147-NA



シンプルで使いやすいコードホール。
天板の色に合わせた配色



引出しが手前いっぱいまで引き出せる
ダブルサスペンションレール仕様



2段階、3段階用の仕切り板が
各1枚付

※仕様および内容は予告なく変更する場合がございます。※印刷のため実際の商品の色調とは異なります。

用途に合わせて肘掛けを上げ下げできるメッシュチェア



肘は可動式。使わない時は、持ち上げておくことができます

肘付オフィスチェア **New**
IKM-14A **¥32,780** (税抜¥29,800)

サイズ/幅 60× 奥行 56× 高さ 90-98.5cm 座面高 43-51.5cm
材質/背: PP 樹脂成型品、ポリエステルメッシュ
座: 合板、ウレタン、ポリエステルメッシュ
脚: 樹脂成型品、ナイロンキャスター
重量/ 9kg 梱包単位/ 1ケース 1脚入 **組立あり**
ガスシリンダー式昇降、背・座一体式ロック機能

カラー

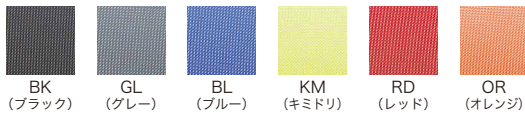

シンプルでデスクに合わせやすい定番オフィスチェア



カラー

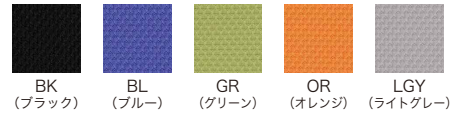

肘無オフィスチェア **New**
RFP **¥33,880** (税抜¥30,800)

サイズ/幅 58.5× 奥行 55.5× 高さ 78.5-89.4cm 座面高 42.6-53.5cm
材質/背・座: 合板、ポリプロピレン、ウレタンフォーム
張地: 布 (ポリエステル) 脚部: ガス圧式シリンダー、
ナイロン キャスター: ナイロン
重量/ 9.6kg 梱包単位/ 1ケース 1脚入 **組立あり**



その他、書類などの管理に便利な事務書庫を取り揃えております。

詳しくはお問い合わせください。



2枚引違い



両開き



3段ラテラル



トレーA4コンビ



ベース

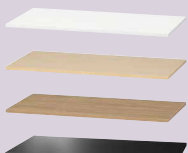

カウンター用天板



組合せ例

天板に木質ボードを使用した飽きの来ないシンプルテーブル

食堂家具



居室家具

ミーティングテーブル **New**

参考座席数	商品名	サイズ	価格
① 4人掛け	RFDM-1275	幅120×奥行75×高さ70cm	¥47,960 (税抜¥43,600)
② 4人掛けワイド	RFDM-1575	幅150×奥行75×高さ70cm	¥54,560 (税抜¥49,600)
③ 6人掛け	RFDM-1890	幅180×奥行90×高さ70cm	¥63,580 (税抜¥57,800)



材質/天板: 低圧メラミン樹脂化粧木質ボード、PVCエッジ フレーム・脚部: スチール (粉体塗装) アジャスター: P P
梱包単位/1 梱包 **組立あり**

談話

用途に合わせて配置ができるミーティングテーブル



ローリー

幕板付スタッキングテーブル **New**

参考座席数	商品名	サイズ	価格
① 2人掛け	RFSD-OP1245	幅120×奥行45×高さ70.2cm	¥60,280 (税抜¥54,800)
② 2人掛けワイド	RFSD-OP1545	幅150×奥行45×高さ70.2cm	¥68,420 (税抜¥62,200)
③ 3人掛け	RFSD-OP1845	幅180×奥行45×高さ70.2cm	¥76,120 (税抜¥69,200)



材質/天板: 低圧メラミン樹脂化粧木質ボード、PVCエッジ フレーム・脚部: スチール (粉体塗装)
キャスター: ナイロン
梱包単位/2 梱包 **組立あり**



事務室

相談室・ミーティングルーム

休憩室や談話室にあると便利な2人掛け

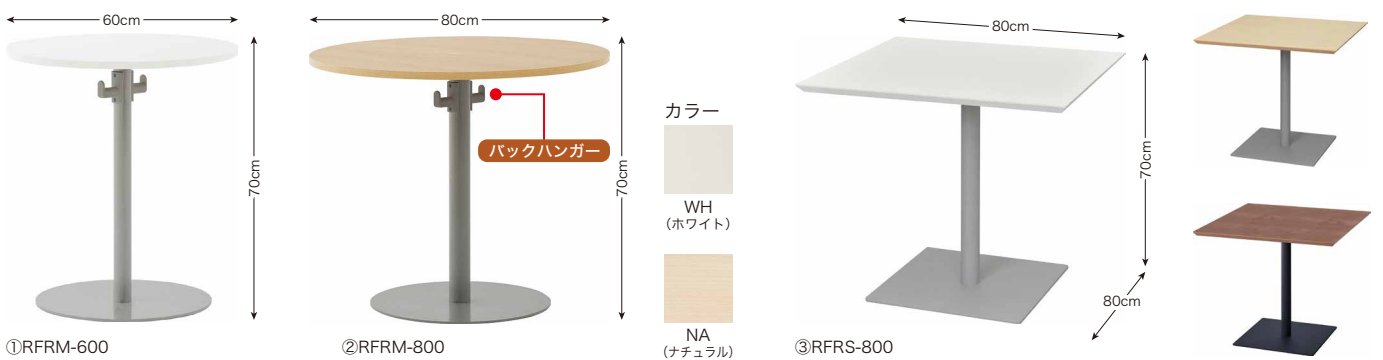

形状	商品名	サイズ	価格
① 60丸形	RFRM-600	幅60×奥行60×高さ70cm	¥35,200 (税抜¥32,000)
② 80丸形	RFRM-800	幅80×奥行80×高さ70cm	¥37,400 (税抜¥34,000)
③ 80正方形	RFRS-800	幅80×奥行80×高さ70cm	¥56,100 (税抜¥51,000)



材質/天板: 低圧メラミン樹脂化粧木質ボード、PVCエッジ 脚部: スチール (粉体塗装) 床設置面クッション材: フェルト
バックハンガー※①・②のみ: 合成樹脂 梱包単位/1 梱包 **組立あり**

*仕様および内容は予告なく変更する場合がございます。*印刷のため実際の商品の色調とは異なります。

成形合板に座面パッドが付いたシンプルチェア



ナチュラル×グリーン



ナチュラル×オレンジ



ダーク×ブラック

背/【木部】	座面/【ファブリック】	
 NA (ナチュラル)	 GR (グリーン)	 OR (オレンジ)
 DK (ダーク)	 BK (ブラック)	

スタッキングチェア **New**

RFPC **¥22,440** (税抜¥20,400)

サイズ/幅 49.8×奥行 52.5×高さ 82cm 座面高 46.3cm
 材質/背: 合板 (塗装仕上げ) 座: 合板 (塗装仕上げ)、ウレタンフォーム
 張地: 布 (ポリエステル) 脚部: スチール (クロームメッキ仕上げ)
 床設置面クッション材: PVC
 梱包単位/1ケース 4脚入

完成品



食堂家具

居室家具

談話

ロビー

事務室

相談室・ミーティングルーム

座面を折りたたんで並行にスタッキングが可能



【ファブリック】グレー



【ファブリック】ネイビー



【ファブリック】グリーン



座面/【ファブリック】

GY (グレー)	NV (ネイビー)	GR (グリーン)

【PVC】

BL (ブルー)	BK (ブラック)

並行スタッキングチェア **New**

RFSY **¥31,460** (税抜¥28,600)

サイズ/幅 60.9×奥行 50.2×高さ 78.5cm 座面高 47.5cm
 材質/背: ポリプロピレン
 座: ポリプロピレン、ウレタンフォーム
 脚部: スチール (粉体塗装) キャスター: ナイロン
 張地: 合成皮革、布 (ポリプロピレン)
 重量/ 6.8kg 梱包単位/1ケース 4脚入

完成品



【PVC】ブルー



【PVC】ブラック

スマートデザインのおしゃれなキャスターチェア



カラー

TBL (ターコイズ ブルー)	BE (ベージュ)	LB (ライト ブラウン)	MOR (マンダリン オレンジ)

キャスターチェア **New**

IKF-71 **¥32,340** (税抜¥29,400)

サイズ/幅 52×奥行 49×高さ 81.5cm 座面高 44.2cm
 材質/背・座: 成形合板、ウレタン、ポリエステル布
 脚: スチール粉体塗装、ナイロンキャスター
 重量/ 5.2kg 梱包単位/1ケース 4脚入

完成品



製造元



有限会社貞苜椅子製作所

tel:0944-86-7775 ・ fax:0944-86-7773

mail : sadakari09@sadakari-isu.co.jp

URL : <http://www.sadakari-isu.co.jp/>

address:〒831-0008 福岡県大川市鐘ヶ江 651-2

販売元



グローリープラン株式会社

tel:0944-86-7778 ・ fax:0944-86-7773

mail : sadakari02@sadakari-isu.co.jp

URL : <http://www.sadakari-isu.co.jp/>

address:〒831-0008 福岡県大川市鐘ヶ江 651-2

ご注文・お問合せは